



# ORGA-LINE для TANDEMBOX

[www.blum.com](http://www.blum.com)

 **blum**

## Зміст

- 4 Ідеї для практичного помешкання
- 6 Конфігуратор виробів
- 8 Огляд комплектів ORGA-LINE
- 10 ORGA-LINE для стандартних шухляд
- 18 ORGA-LINE для шухляд із високим фасадом
- 20 Рекомендації для шухляд із високим фасадом
- 22 "Помічники на кухні" ORGA-LINE



# Більше практичних переваг



## Що надихає Вас?

Відкрийте для себе захопливі ідеї, щоб покращити якість життя в усіх житлових приміщеннях.

[www.blum-inspirations.com](http://www.blum-inspirations.com)



**Ідеї від Blum:  
практичні рішення для  
Вашого помешкання**

**Під час щоденного користування важливо, щоб кухня була не тільки красивою, а й практичною.**

Параметри функціональної кухні:

- Оптимізований робочий процес (Ергономічність)
- Оптимальне використання корисного простору (Простір)
- Висока якість руху (Рух)
- Свобода в дизайні (Дизайн)

Blum Inspirations пропонує ідеї практичних рішень. Продумані вироби, як-от ORGA-LINE, або ж досконалі рішення, наприклад шафа для запасів SPACE TOWER чи кутова шафка SPACE CORNER, додають функціональності кожній кухні. Корисні ноу-хау допоможуть ще на етапі проєктування кухні.



**Ергономічність**

Усе під рукою й на видноті



**Простір**

Оптимальне використання доступного корисного простору



**Рух**

Відкривати й закривати меблі легко



**Дизайн**

Втілення індивідуальних побажань

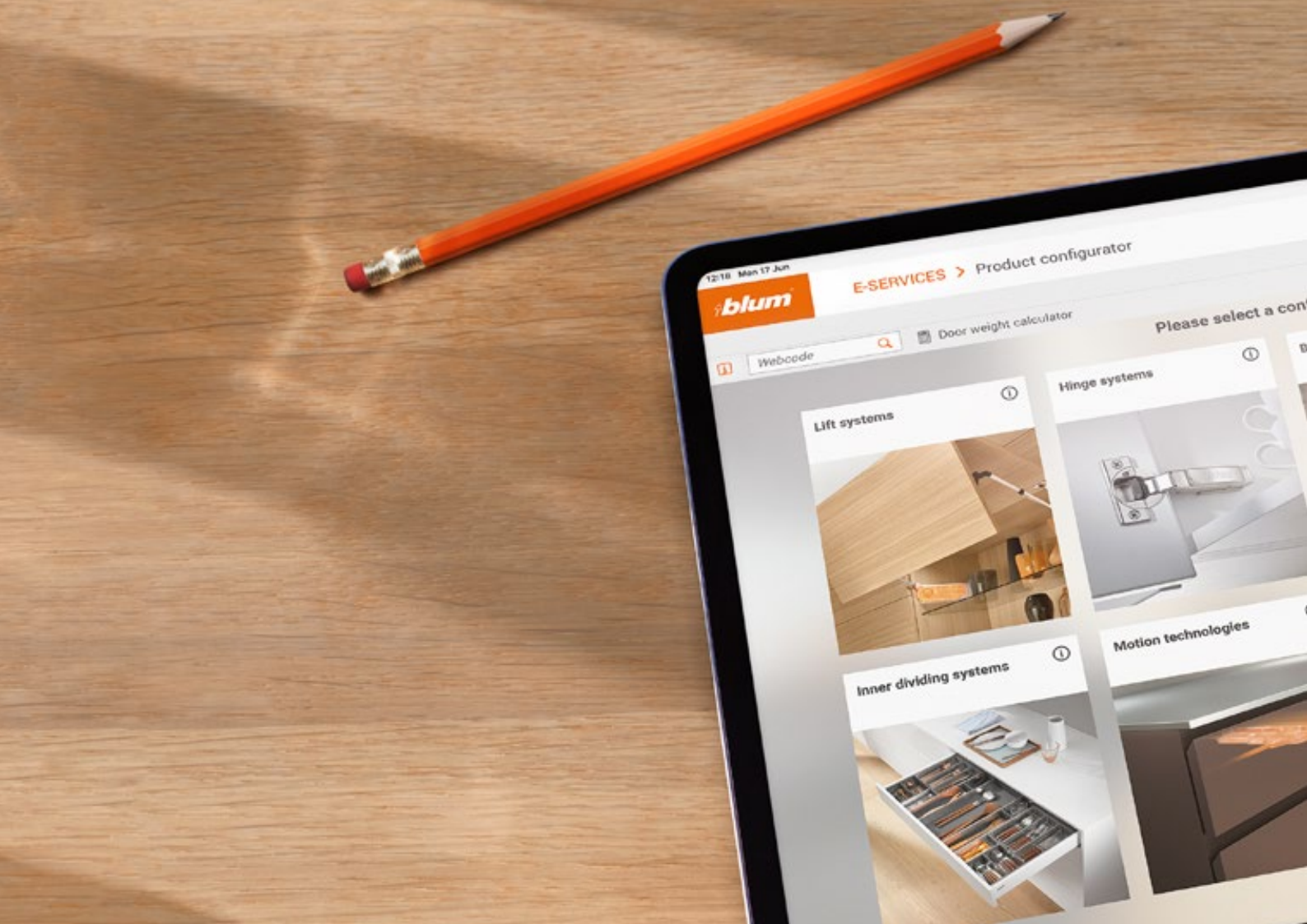

# Сконфігурувати онлайн – просто та швидко

Ми створили спеціальний онлайн-сервіс для швидкого пошуку внутрішніх розділювачів, лотків та “помічників на кухні” ORGA-LINE.

Ви можете в будь-який час обрати потрібні вироби ORGA-LINE швидко, просто та зручно.

#### Переваги:

- Інтуїтивний інтерфейс – все швидко та просто
- Доступ 24/7 у режимі онлайн
- Завжди актуальні рішення та інформація про монтаж
- Правильні та точні результати – перевірено фахівцями Blum

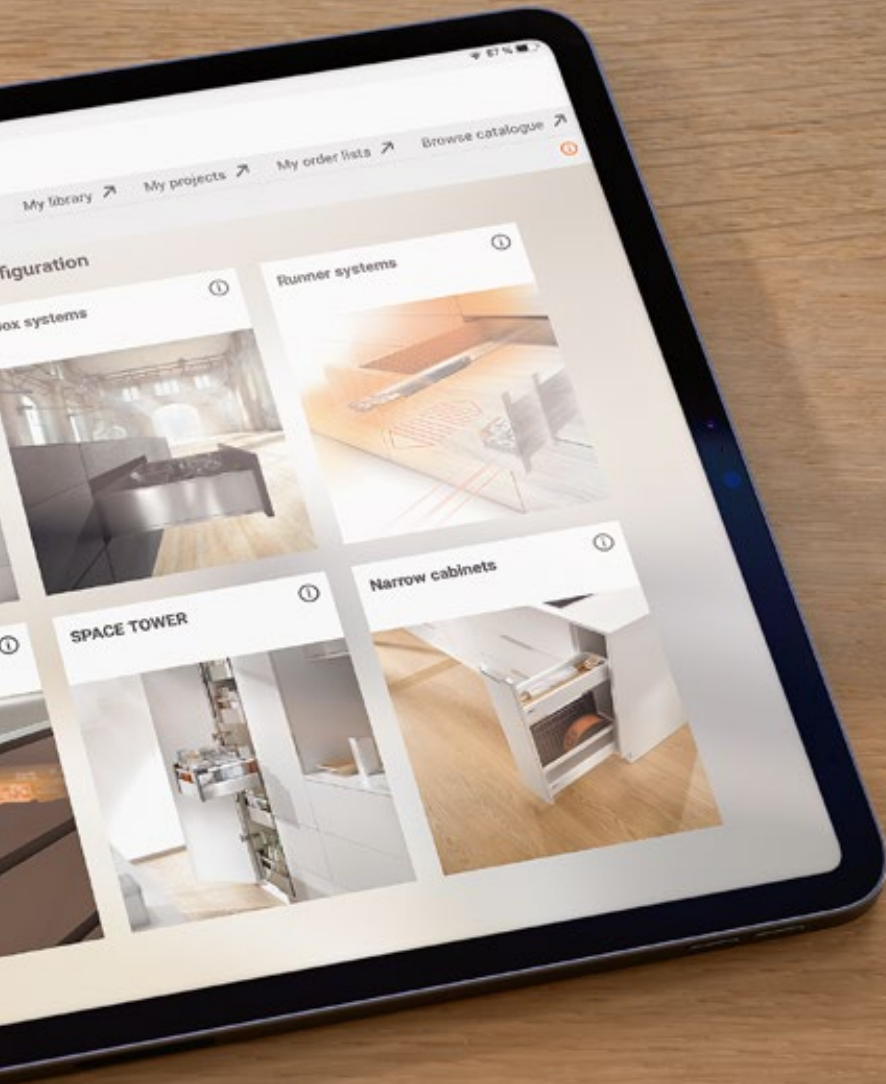

Докладно про конфігуратор виробів за посиланням:  
[www.blum.com/configurator](http://www.blum.com/configurator)



Шухляда із розділювачами та лотками



Шухляда із поздовжніми та поперечними розділювачами



“Помічники на кухні” ORGA-LINE – практичне доповнення до шухляди

# Огляд комплектів ORGA-LINE

Внутрішні розділювачі для стандартних шухляд дають змогу практично розмістити будь-які речі. Комплекти ORGA-LINE, до яких входять лотки та розділювачі з високоякісної нержавної сталі, можна обрати для шухляд із номінальною довжиною від 450 до 650 мм. Також для корпусу довільної ширини можна підібрати потрібний комплект, що створить дивовижний порядок та оглядовість.



## Функціональні лотки

У лотках із нержавної сталі можна зручно розмістити та гігієнічно зберігати столове приладдя та багато інших речей. Лотки можна виймати та мити в посудомийній машині.

## Розділювачі, які можна переставляти

Розділювачі ORGA-LINE гарантують хорошу оглядовість речей різних форм та розмірів. Внутрішні розділювачі можна переставляти відповідно до індивідуальних потреб.

## Індивідуальні комплекти

Поєднуйте різні комплекти відповідно до власних потреб.

## Комбіновані комплекти

Комплекти з внутрішніх розділювачів та лотків зручно використовувати не лише на кухні, а й в інших житлових приміщеннях.





### Функціональність та адаптивність

Лотки, поздовжні та поперечні розділювачі ORGA-LINE можна легко та зручно переміщувати залежно від Ваших потреб. Скільки речей не було б у шухляді, із внутрішніми розділювачами ORGA-LINE там пануватиме ідеальний порядок. Навіть якщо з'являться нові каструлі, посуд чи столове приладдя.



### Функціональність і хороша оглядовість

Внутрішні розділювачі ORGA-LINE дають змогу зберігати все акуратно й на видноті. Навіть великі предмети можна надійно розмістити в шухлядах. Ви маєте добру оглядовість усього вмісту, бо з ORGA-LINE усі речі можна посортувати. Якщо гості захочуть допомогти на кухні, в них не виникне проблем із тим, щоб швидко знайти кухонне приладдя чи потрібну приправу.



### Функціональність і чистота

Липкі сліди від дитячих рученьят – як нам це знайомо! З ORGA-LINE у Вас більше не виникатиме таких проблем. Якісні лотки з нержавної сталі легко мити, не пошкоджуючи матеріал, навіть у посудомийній машині. Компанія Blum гарантує якість своїх виробів на весь термін користування меблями.



### Практичне доповнення

“Помічники на кухні” ORGA-LINE полегшують щоденну роботу на кухні та гарантують порядок у шухлядах. Із різакми для плівки та фольги, тримачами для ножів, тарілок та приправ потрібні предмети завжди будуть під рукою, де б Ви не готували їжу – чи то на кухні, чи на невеличкому столику в садку. Завершивши приготування, ці аксесуари можна швидко покласти на місце.



**ORGA-LINE**  
для стандартних  
шухляд

## Комбіновані комплекти

## Опис

- Комплекти з розділювачів та лотків зручно використовувати на кухні та в інших житлових приміщеннях
- Для стандартних та внутрішніх шухляд у корпусах від 275 до 1200 мм завширшки
- Для номінальної довжини від 450 до 550 мм
- Лотки можна виймати із шухляди та мити в посудомийній машині
- Можна комбінувати з тримачем для ножів і різакми для фольги та харчової плівки

## Потрібний простір

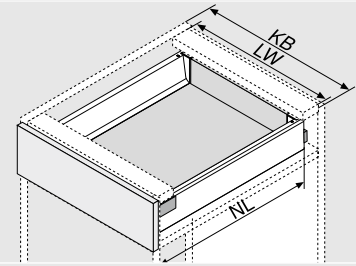

KB	Ширина корпусу
LW	Внутрішня ширина корпусу
NL	Номінальна довжина

## Інформація для замовлення

Ширина корпусу 275–349 мм	
NL	Арт.
450 мм	ZSI.450BI1N
500 мм	ZSI.500BI1N
550 мм	ZSI.550BI1N

Ширина корпусу 350–449 мм	
NL	Арт.
450 мм	ZSI.450KI2N
500 мм	ZSI.500KI2N
550 мм	ZSI.550KI2N

Ширина корпусу 450–600 мм	
NL	Арт.
450 мм	ZSI.450MI3
500 мм	ZSI.500MI3
550 мм	ZSI.550MI3

Ширина корпусу 601–649 мм	
NL	Арт.
450 мм	ZSI.450BI1N + ZSI.450MI3
500 мм	ZSI.500BI1N + ZSI.500MI3
550 мм	ZSI.550BI1N + ZSI.550MI3

Ширина корпусу 650–750 мм	
NL	Арт.
450 мм	ZSI.450KI2N + ZSI.450MI3
500 мм	ZSI.500KI2N + ZSI.500MI3
550 мм	ZSI.550KI2N + ZSI.550MI3

Ширина корпусу 751–899 мм	
NL	Арт.
450 мм	ZSI.450KI3N + ZSI.450BI3N
500 мм	ZSI.500KI3N + ZSI.500BI3N
550 мм	ZSI.550KI3N + ZSI.550BI3N

Ширина корпусу 900–1200 мм	
NL	Арт.
450 мм	ZSI.450KI3N + ZSI.450KI4N
500 мм	ZSI.500KI3N + ZSI.500KI4
550 мм	ZSI.550KI3N + ZSI.550KI4

**1** **2** Докладну інформацію про тримач для ножів і різакми для фольги та харчової плівки див. на стор. 22–23.

## Комплекти лотків

### Опис

- Комплекти лотків дуже зручно використовувати на кухні
- Вони ідеально підходять для столового приладдя
- Для стандартних та внутрішніх шухляд у корпусах від 275 до 1200 мм завширшки
- Для номінальної довжини від 450 до 550 мм
- Лотки можна виймати із шухляди та мити в посудомийній машині
- Можна комбінувати з тримачем для ножів і різакми для фольги та харчової плівки

### Потрібний простір

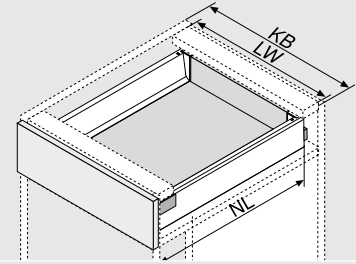

KB	Ширина корпусу
LW	Внутрішня ширина корпусу
NL	Номінальна довжина

### Інформація для замовлення

Ширина корпусу 275–299 мм		Ширина корпусу 300–399 мм		Ширина корпусу 400–549 мм	
NL	Арт.	NL	Арт.	NL	Арт.
450 мм	ZSI.450B1N	450 мм	ZSI.450B12N	450 мм	ZSI.450B13N
500 мм	ZSI.500B1N	500 мм	ZSI.500B12N	500 мм	ZSI.500B13
550 мм	ZSI.550B1N	550 мм	ZSI.550B12N	550 мм	ZSI.550B13
Ширина корпусу 550–599 мм		Ширина корпусу 600 мм		Ширина корпусу 601–699 мм	
NL	Арт.	NL	Арт.	NL	Арт.
450 мм	ZSI.450B1N + ZSI.450B13N	450 мм	ZSI.60VEI4	450 мм	ZSI.450B1N + ZSI.450B13N
500 мм	ZSI.500B1N + ZSI.500B13	500 мм	ZSI.60VEI6	500 мм	ZSI.500B1N + ZSI.500B13
550 мм	ZSI.550B1N + ZSI.550B13	550 мм	ZSI.60VEI7	550 мм	ZSI.550B1N + ZSI.550B13
Ширина корпусу 700–799 мм		Ширина корпусу 800–899 мм		Ширина корпусу 900 мм	
NL	Арт.	NL	Арт.	NL	Арт.
450 мм	ZSI.450B12N + ZSI.450B13N	450 мм	2 x ZSI.450B13N	450 мм	ZSI.90VEI4
500 мм	ZSI.500B12N + ZSI.500B13	500 мм	2 x ZSI.500B13	500 мм	ZSI.90VEI6
550 мм	ZSI.550B12N + ZSI.550B13	550 мм	2 x ZSI.550B13	550 мм	ZSI.90VEI7



## Ширина корпусу 901–999 мм

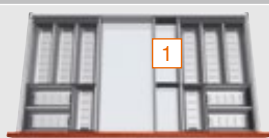

NL	Арт.
450 мм	ZSI.450BI3N + ZSI.450KI4N
500 мм	ZSI.500BI3 + ZSI.500KI4
550 мм	ZSI.550BI3 + ZSI.550KI4

## Ширина корпусу 1000–1099 мм

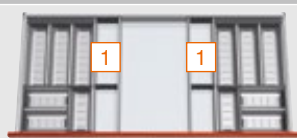

NL	Арт.
450 мм	2x ZSI.450KI4N
500 мм	2x ZSI.500KI4
550 мм	2x ZSI.550KI4

## Ширина корпусу 1100–1199 мм



NL	Арт.
450 мм	2x ZSI.450BI3N + ZSI.450FI2N
500 мм	2x ZSI.500BI3 + ZSI.500FI2N
550 мм	2x ZSI.550BI3 + ZSI.550FI2N

## Ширина корпусу 1200 мм



NL	Арт.
450 мм	ZSI.12VEI4
500 мм	ZSI.12VEI6
550 мм	ZSI.12VEI7

## Комплекти розділювачів

### Опис

- Для практичного використання на кухні та в інших приміщеннях
- Для стандартних та внутрішніх шухляд у корпусах від 275 до 1200 мм завширшки
- Для номінальної довжини від 450 до 550 мм
- Лотки можна виймати із шухляди та мити в посудомийній машині
- Можна комбінувати з тримачем для ножів і різаків для фольги та харчової плівки

### Потрібний простір

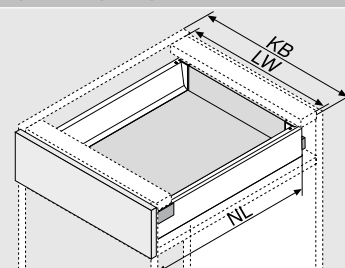

KB	Ширина корпусу
LW	Внутрішня ширина корпусу
NL	Номінальна довжина

### Інформація для замовлення

Ширина корпусу 275–349 мм	
NL	Арт.
450 мм	ZSI.450BI1N
500 мм	ZSI.500BI1N
550 мм	ZSI.550BI1N

Ширина корпусу 350–449 мм	
NL	Арт.
450 мм	ZSI.450KI2N
500 мм	ZSI.500KI2N
550 мм	ZSI.550KI2N

Ширина корпусу 450–599 мм	
NL	Арт.
450 мм	ZSI.450FI2N
500 мм	ZSI.500FI2N
550 мм	ZSI.550FI2N

Ширина корпусу 600 мм	
NL	Арт.
450 мм	ZSI.60VUI4
500 мм	ZSI.60VUI6
550 мм	ZSI.60VUI7

Ширина корпусу 601–699 мм	
NL	Арт.
450 мм	ZSI.450BI1N + ZSI.450KI3N
500 мм	ZSI.500BI1N + ZSI.500KI3N
550 мм	ZSI.550BI1N + ZSI.550KI3N

Ширина корпусу 700–799 мм	
NL	Арт.
450 мм	ZSI.450KI2N + ZSI.450KI3N
500 мм	ZSI.500KI2N + ZSI.500KI3N
550 мм	ZSI.550KI2N + ZSI.550KI3N

Ширина корпусу 800–899 мм	
NL	Арт.
450 мм	2x ZSI.450KI3N
500 мм	2x ZSI.500KI3N
550 мм	2x ZSI.550KI3N

Ширина корпусу 900 мм	
NL	Арт.
450 мм	ZSI.90VUI4
500 мм	ZSI.90VUI6
550 мм	ZSI.90VUI7

◀ Комплект для заповнення всієї шухляди



## Ширина корпусу 901–999 мм



NL	Арт.
450 мм	2 x ZSI.450KI3N
500 мм	2 x ZSI.500KI3N
550 мм	2 x ZSI.550KI3N

## Ширина корпусу 1000–1099 мм

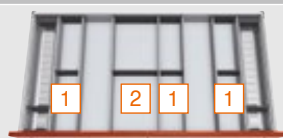

NL	Арт.
450 мм	2 x ZSI.450KI2N + ZSI.450FI3
500 мм	2 x ZSI.500KI2N + ZSI.500FI3
550 мм	2 x ZSI.550KI2N + ZSI.550FI3

## Ширина корпусу 1100–1199 мм



NL	Арт.
450 мм	2 x ZSI.450KI3N + ZSI.450FI2N
500 мм	2 x ZSI.500KI3N + ZSI.500FI2N
550 мм	2 x ZSI.550KI3N + ZSI.550FI2N

## Ширина корпусу 1200 мм

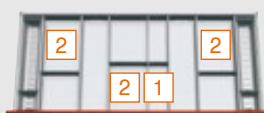

NL	Арт.
450 мм	ZSI.12VUI4
500 мм	ZSI.12VUI6
550 мм	ZSI.12VUI7

## Комплекти для часткового заповнення шухляди

### Опис

- Такі комплекти можна переставляти всередині шухляди
- Для стандартних та внутрішніх шухляд у корпусах різної ширини
- Для номінальної довжини від 450 до 550 мм
- Комплекти можуть складатися лише з розділювачів чи лотків, а також поєднувати і те, й інше
- Лотки можна виймати із шухляди та мити в посудомийній машині
- Можна комбінувати з тримачем для ножів і різакми для фольги та харчової плівки

### Інформація для замовлення

#### Потрібний простір

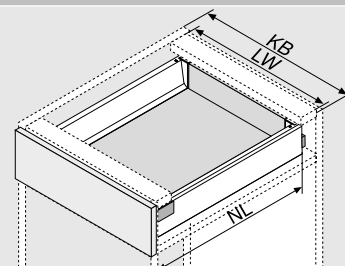

KB	Ширина корпусу
LW	Внутрішня ширина корпусу
NL	Номінальна довжина

Комплект В11	
NL	Арт.
450 мм	ZSI.450B11N
500 мм	ZSI.500B11N
550 мм	ZSI.550B11N

Комплект В12	
NL	Арт.
450 мм	ZSI.450B12N
500 мм	ZSI.500B12N
550 мм	ZSI.550B12N

Комплект В13	
NL	Арт.
450 мм	ZSI.450B13N
500 мм	ZSI.500B13
550 мм	ZSI.550B13

Комплект К12	
NL	Арт.
450 мм	ZSI.450K12N
500 мм	ZSI.500K12N
550 мм	ZSI.550K12N

Комплект К13	
NL	Арт.
450 мм	ZSI.450K13N
500 мм	ZSI.500K13N
550 мм	ZSI.550K13N

Комплект К14	
NL	Арт.
450 мм	ZSI.450K14N
500 мм	ZSI.500K14
550 мм	ZSI.550K14

Комплект М13	
NL	Арт.
450 мм	ZSI.450M13
500 мм	ZSI.500M13
550 мм	ZSI.550M13



**Комплект F11**

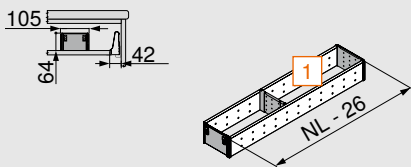

NL	Арт.
450 мм	ZSI.450F11
500 мм	ZSI.500F11
550 мм	ZSI.550F11

**Комплект F12**

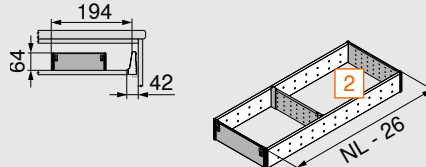

NL	Арт.
450 мм	ZSI.450F12N
500 мм	ZSI.500F12N
550 мм	ZSI.550F12N

**Комплект F13**

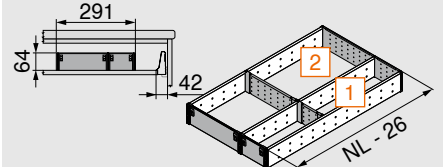

NL	Арт.
450 мм	ZSI.450F13
500 мм	ZSI.500F13
550 мм	ZSI.550F13

**Адаптивні поперечні розділювачі**

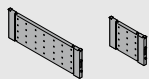

Ширина	Арт.
88 мм	ZSI.010Q
176 мм	ZSI.020Q

**Лотки**

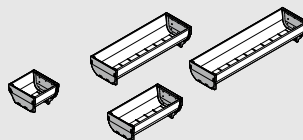

Розміри	Арт.
88 x 88 мм	ZSI.010SI
88 x 176 мм	ZSI.020SI
88 x 264 мм	ZSI.030SI
88 x 352 мм	ZSI.040SI



# ORGA-LINE для шухляд із високим фасадом



Поперечний розділювач, висота С



Поперечний розділювач, висота D



Поперечний релінг

## TANDEMBOX antaro

## Інформація для замовлення

## 1a Поперечний розділювач під розкрій

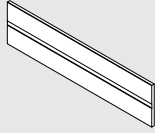

KB	Арт.
275 мм	Z40L152A
300 мм	Z40L177A
550 мм	Z40L427A
900 мм	Z40L777A
1200 мм	Z40L1077A

Білий шовк, RAL 9006

Алюмінієвий, під розкрій

Розкрій:	X = LW - 91 мм
Y = LW - 295 (KB 275)	Y = LW - 320 мм (KB 300)
Z = 152 мм (KB 275)	Z = 177 мм (KB 300)

## 1b Тримач поперечного розділювача



Для релінга	Арт.
Для висоти C	Z40C0002Z
Для висоти D	Z40D0002Z

Білий шовк, світло-сірий

## 1c Тримач поперечного розділювача



Для міжсекційної стінки	Арт.
	Z40L0002

Білий шовк, світло-сірий

## 1d Поздовжній розділювач

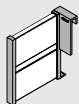

Білий шовк, RAL 9006	Арт.
	Z43L100S

## Поперечний розділювач

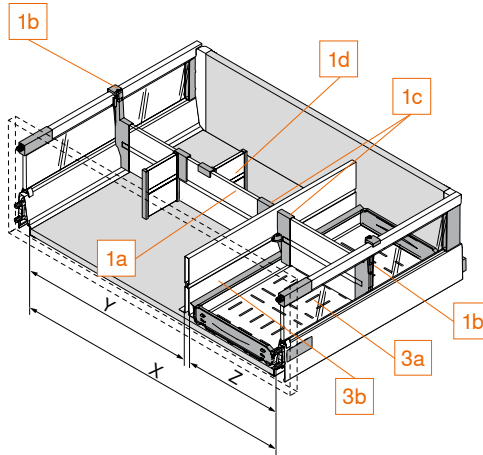

## 2a Поперечний релінг під розкрій

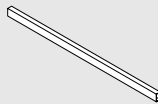

KB	Арт.
275 мм	ZRG.179Q
300 мм	ZRG.204Q
550 мм	ZRG.454Q
900 мм	ZRG.804Q
1200 мм	ZRG.1104Q

Білий шовк, RAL 9006

Поперечний розділювач під розкрій

Розкрій: LW – 63 мм

## 2b Тримач поперечного релінга



Білий шовк, світло-сірий	Арт.
	ZRU.01E0

## 2c Позд. розд. для попер. релінга



Білий шовк, світло-сірий	Арт.
	ZRU.11F0

## Поперечний релінг

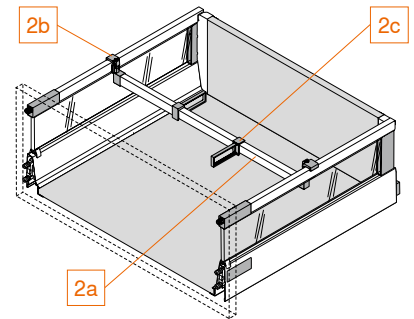

**i** Поперечний релінг не можна використовувати з міжсекційною стінкою!

## 3a Лоток для пляшок

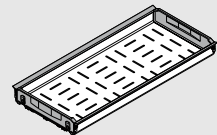

NL	Арт.	Арт.
450 мм		Z48.30B014
500 мм	Z48.27B016	Z48.30B016
550 мм	Z48.27B017	Z48.30B017

KB 275 мм      KB 300 мм

## 3b Міжсекційна стінка

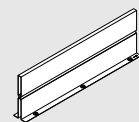

Не можна використовувати у високій внутрішній шухляді

NL	Арт.
450 мм	Z46L420S
500 мм	Z46L470S
550 мм	Z46L520S

Білий шовк, RAL 9006

KB	Ширина корпусу
LW	Внутрішня ширина корпусу
NL	Номинальна довжина

### Рекомендації для шухляд із високим фасадом



#### Рекомендації для розміщення запасів та відкритих упакувань

NL	КВ (мм)										
	275	300	400	450	500	550	600	800	900	1000	1200
450 мм	1 x QT			1 x QT, 2 x LT			1 x QT, 3 x LT				
500 мм	2 x QT			2 x QT			2 x QT				
550 мм				3 x LT			6 x LT				

#### Рекомендації для розміщення каструль, кришок і кухарського приладдя

NL	КВ (мм)				
	600	800	900	1000	1200
450 мм	1 x QT, 2 x LT		1 x QT, 3 x LT		
500 мм	2 x QT		2 x QT, 6 x LT		
550 мм	3 x LT				

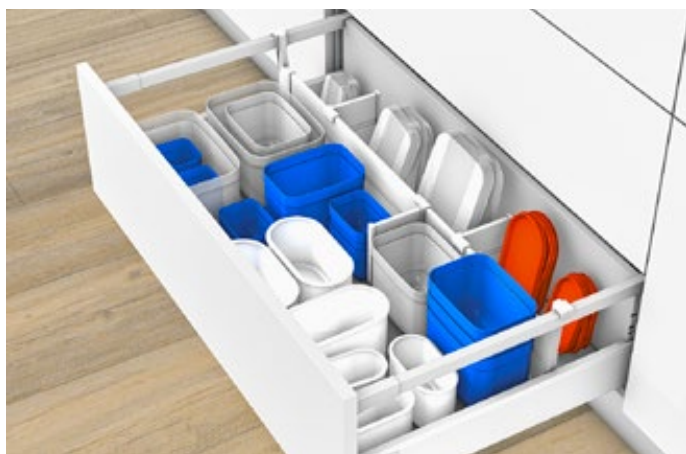

#### Рекомендації для розміщення харчових контейнерів

NL	КВ (мм)										
	275	300	400	450	500	550	600	800	900	1000	1200
450 мм	1 x QT			1 x QT, 2 x LT			1 x QT, 3 x LT				
500 мм	1 x QT			1 x QT, 2 x LT			1 x QT, 3 x LT				
550 мм				1 x QT, 2 x LT			1 x QT, 3 x LT				

#### Рекомендації для розміщення мийних засобів і контейнерів для сміття

NL	КВ (мм)				
	Від 900				
450 мм	3 x QT, 1 x FW, 2 x ZW				
500 мм	4 x QT, 1 x FW, 2 x ZW				
550 мм					

## Рекомендації для шухляд із високим фасадом



## Рекомендації для розміщення спецій

NL	КВ (мм)		
	300	400	450
450 мм	1 x QT, 2 x GH		1 x QT 2 x LT, 2 x GH
500 мм			
550 мм			

## Рекомендації для розміщення пляшок і дощочок для нарізання

NL	КВ (мм)									
	400	450	500	550	600	800	900	1000	1200	
450 мм	3 x QT, 1 x FW, 1 x ZW				3 x QT, 1 x FW, 2 x ZW					
500 мм	4 x QT, 1 x FW, 1 x ZW				4 x QT, 1 x FW, 2 x ZW					
550 мм										



## Рекомендації для розміщення пляшок

NL	КВ (мм)	
	275	300
450 мм	3 x QT, 1 x FW	
500 мм	4 x QT, 1 x FW	
550 мм		

## Рекомендації для розміщення дек та форм для випікання

NL	КВ (мм)			
	300	400	450	Від 500
450 мм	1 x ZW	2 x ZW	3 x ZW	
500 мм				
550 мм				

FW Лоток для пляшок

КВ Ширина корпусу

NL Номінальна довжина

ТН Тримач для тарілок

GH Тримач для спецій

LT Поздовжній розділювач

QT Поперечний розділювач

ZW Міжсекційна стінка

# “Помічники на кухні” ORGA-LINE

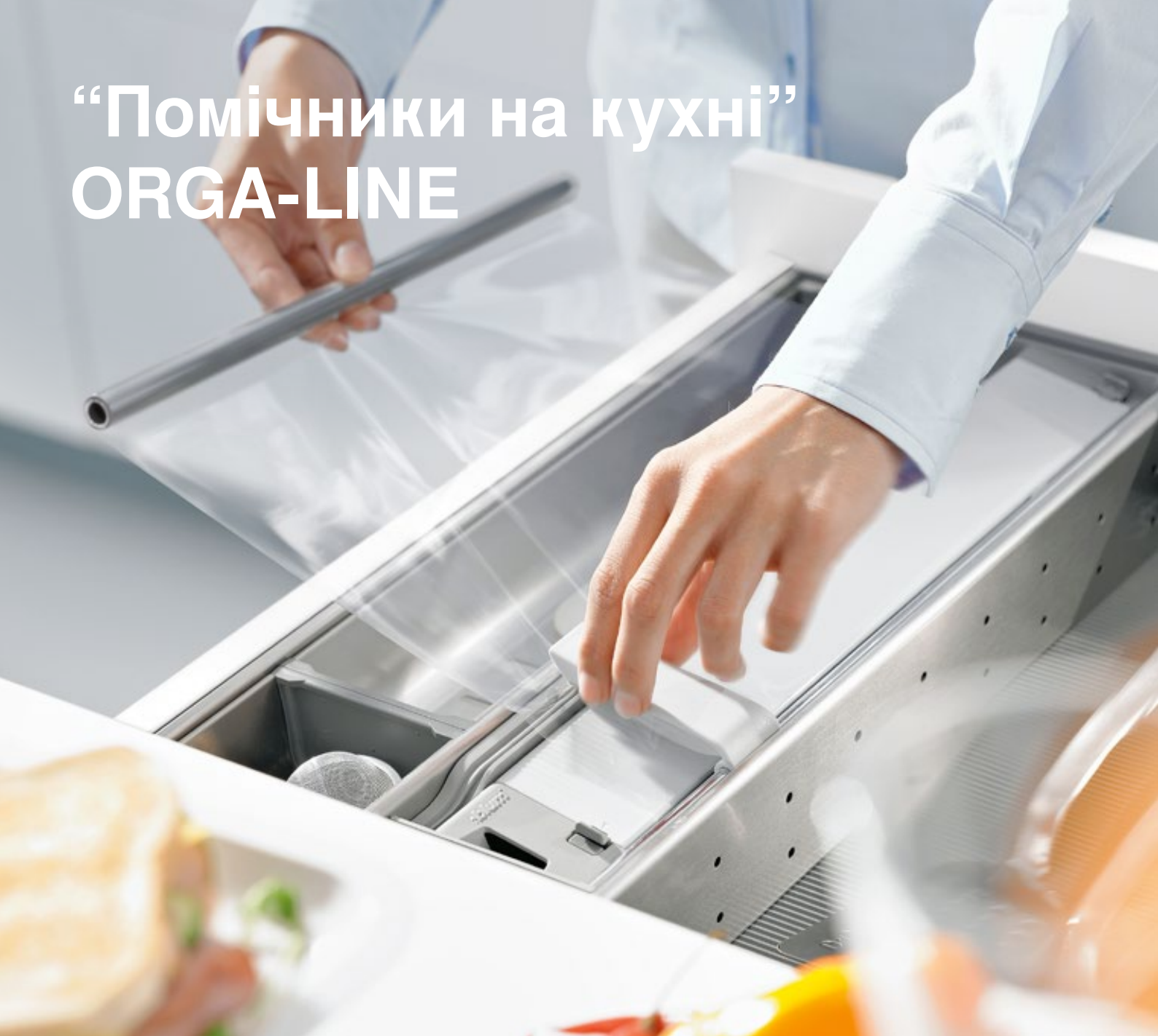

**Опис**

- Приладдя для бездоганного нарізання харчової плівки та алюмінієвої фольги
- Тримач для безпечного зберігання ножів
- У тримачі тарілки надійно зафіксовані та їх зручно переносити
- Тримач для спецій – ємності різних розмірів завжди на видноті
- Можна придбати в комплекті

**Опис**

**Різак для харчової плівки**

Для харчової плівки	Арт.
Із фольгою	<b>ZSZ.01F0</b>
Без фольги	<b>ZSZ.01F1</b>

1 1 x ZSZ.01F0  
2 1 x ZSZ.01F0 + 1 x ZSZ.02F0

**Різак для фольги**

Для алюмінієвої фольги	Арт.
Із фольгою	<b>ZSZ.02F0</b>
Без фольги	<b>ZSZ.02F1</b>

1 1 x ZSZ.01F0  
2 1 x ZSZ.01F0 + 1 x ZSZ.02F0

**Тримач для ножів**

Для 9 ножів	Арт.
	<b>ZSZ.02M0</b>

2 1 x ZSZ.02M0

**Тримач для спецій**

KB	Арт.
300 мм (ширина 212 мм)	<b>ZFZ.30G0I</b>
400 мм (ширина 312 мм)	<b>ZFZ.40G0I</b>
450 мм (ширина 362 мм)	<b>ZFZ.45G0I</b>

KB Ширина корпусу

**Тримач для тарілок**

	Арт.
Ø Тарілки 186–322 мм	<b>ZC7T0350</b>
Загальна висота 170 мм	
До 12 тарілок	

**Комплект “помічників на кухні”**

Комплект	Арт.
	<b>ZOU.30U1I</b>

Комплектація:  
1 x Тримач для ножів  
1 x Різак для харчової плівки (з харчовою плівкою)  
1 x Різак для алюмінієвої фольги (з алюмінієвою фольгою)  
2 x Тримач для спецій (для корпусів від 300 мм завширшки)  
2 x Тримач для тарілок

**Розміщення “помічників на кухні”**

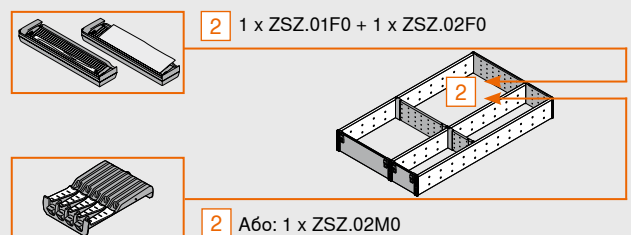
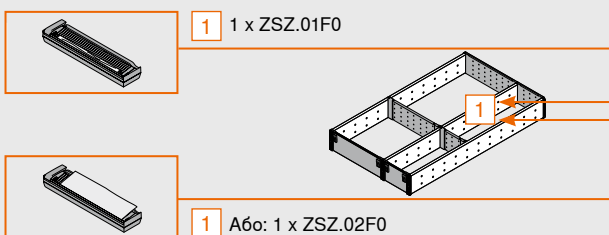

ТОВ "Блюм Україна"  
вул. Дорожна, 50  
с. Пасіки-Зубрицькі  
Пустомитівський район  
Львівська область  
81137 Україна  
Тел.: +380 32 236 80 10  
Факс: +380 32 236 80 11  
E-mail: info.ua@blum.com  
www.blum.ua

Julius Blum GmbH  
6973 Höchst, Austria  
Tel.: +43 5578 705-0  
Fax: +43 5578 705-44  
E-Mail: info@blum.com  
www.blum.com

Наші заводи в Австрії, Польщі та Китаї сертифіковані за стандартами, що нижче.  
Наш завод у США сертифікований за стандартом ISO 9001.  
Наш завод у Бразилії сертифікований за стандартами ISO 9001, ISO 14001 та ISO 45001.



Look for our  
FSC™-certified  
products

Авторські права на весь зміст належать компанії Blum.  
Зберігаємо за собою право на технічні зміни.  
IDNR: 328,676.6 · EP-546/3 UK-UA/03.24